





























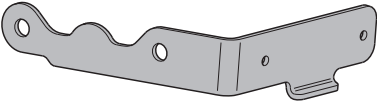
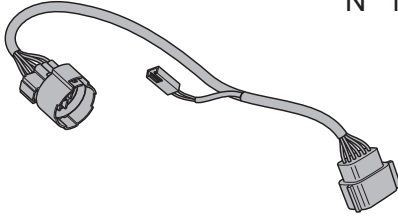
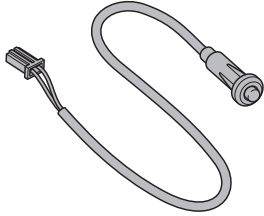
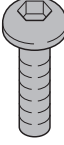

WARNING

- GB**  Thank you for choosing Piaggio genuine accessories for installation on your motorcycle. It is extremely important that the accessories be installed correctly, so read and thoroughly understand this instruction sheet before you attempt to install your Piaggio genuine accessory.
- I**  Grazie per aver scelto accessori originali Piaggio da installare sulla Vostra motocicletta. Prima di installare un accessorio originale Piaggio è necessario leggere attentamente le istruzioni riportate nelle pagine seguenti.
- F**  Merci d'avoir choisi les accessoires originaux Piaggio, à installer sur votre moto. Avant de monter un accessoire original Piaggio, lire très attentivement les notices des suivantes pages.
- D**  Wir danken Ihnen dafür, dass Sie sich für Originalzubehör von Piaggio zur Installation an Ihrem Motorrad entschieden haben. Vor der Montage eines Originalzubehörs von Piaggio ist es erforderlich, dass Sie die Anleitung der folgenden Seiten aufmerksam durchlesen.
- E**  Gracias por haber escogido sólo accesorios originales Piaggio para instalar sobre su motocicleta. Antes de montar un accesorio original Piaggio, es necesario leer atentamente las instrucciones de las páginas siguientes.
- GR**  Σας ευχαριστούμε που επιλέξατε να εγκαταστήσετε στη μηχανή σας τα αυθεντικά αξεσουάρ Piaggio. Πριν την τοποθέτηση ενός αυθεντικού αξεσουάρ Piaggio, διαβάστε πολύ προσεκτικά τις οδηγίες των ακόλουθων σελίδων.
- GB**  Improper installation of accessories can severely compromise the safety of your vehicle. Improper installation can lead to a loss of stability or wheel lock up, with subsequent serious accident and injury or even death. If you have any question about the proper installation of your Piaggio genuine accessory, do not ride your vehicle. Take it to your local Piaggio dealer who will have the appropriate tools and equipment to properly and safely install your accessory.
- I**  Un'installazione non corretta degli accessori può compromettere la sicurezza del veicolo, in quanto si può verificare la perdita di stabilità o un blocco ruote, che possono portare a gravi incidenti, anche fatali. In caso di dubbi sulla corretta installazione di un accessorio originale Piaggio, non utilizzate il veicolo e recateVi presso un rivenditore Ufficiale Piaggio, il quale Vi eseguirà una corretta installazione mediante l'attrezzatura appropriata.
- F**  Une mauvaise installation des accessoires peut compromettre la sécurité du véhicule : une perte de stabilité ou un blocage des roues peuvent entraîner de graves accidents, voire un accident fatal. En cas de doutes sur la bonne installation de votre accessoire original Piaggio, évitez de le monter vous-même et rendez-vous chez votre revendeur Piaggio le plus proche, qui l'installera correctement à l'aide de l'outillage approprié.
- D**  Eine nicht korrekte Installation des Zubehörs kann die Sicherheit des Fahrzeugs gefährden, denn dadurch könnte die Stabilität verloren gehen oder die Räder könnten blockiert werden – dies könnte zu schweren, auch lebensgefährlichen Unfällen führen. Falls Sie Zweifel an der korrekten Anbringung Ihres Piaggio-Originalzubehörs haben, verwenden Sie das Fahrzeug nicht, sondern begeben Sie sich wegen der korrekten Installation mit den entsprechenden Werkzeugen zu Ihrem nächsten Piaggio-Fachhändler.
- E**  La instalación incorrecta de los accesorios puede afectar la seguridad del vehículo, puesto que se puede presentar una pérdida de estabilidad o el bloqueo de las ruedas, lo cual puede causar accidentes inclusive graves o hasta fatales. En caso de dudas sobre la correcta instalación de un accesorio original Piaggio, no utilizar el vehículo y dirigirse al concesionario Piaggio más cercano para una instalación correcta y con las herramientas adecuadas.
- GR**  Μια κακή εγκατάσταση των αξεσουάρ μπορεί να θέσει σε κίνδυνο την ασφάλεια του οχήματος: μια απώλεια ευστάθειας ή μια εμπλοκή των τροχών μπορεί να επιφέρει σοβαρά ατυχήματα, ακόμη και θανατηφόρο ατύχημα. Σε περίπτωση αμφιβολιών σχετικά με την ορθή εγκατάσταση του αυθεντικού σας αξεσουάρ Piaggio, αποφύγετε να το τοποθετήσετε εσείς ο ίδιος και απευθυνθείτε στον πλησιέστερο σε εσάς μεταπωλητή Piaggio ο οποίος θα το εγκαταστήσει ορθά με τη βοήθεια των κατάλληλων εργαλείων.
- GB**  For all load-carrying accessories, such as luggage boxes or saddle bags, always observe the recommended loading and attaching instructions. Failure to heed this warning can lead to a degradation in vehicle handling, with subsequent vehicle upset, accident, serious injury or even death.
- I**  Per tutti gli accessori relativi al trasporto di carichi, per esempio portapacchi, bauletti o valigie laterali, è necessario seguire attentamente le istruzioni riportanti il corretto montaggio e il corretto alloggiamento/fissaggio del carico, in modo da evitare una minore manovrabilità del veicolo con conseguenti cadute o gravi incidenti, anche fatali.
- F**  Concernant tous les accessoires pour le transport de chargements, par exemple les coffres à bagages ou les malles à deux sacoches, suivre attentivement la notice pour le chargement et le montage, afin d'éviter une manoeuvrabilité réduite de la machine, ce qui entraînerait des chutes possibles, des accidents graves, voire un accident fatal.
- D**  Bei allen Zubehörteilen zum Transport von Lasten, zum Beispiel bei Kofferchen für Gepäck oder Taschen mit zwei Fächern, ist es erforderlich, die Anleitung zur Beladung und Montage aufmerksam zu lesen, damit eine geringere Manövrierbarkeit des Fahrzeugs vermieden werden kann, die zu Stürzen und schweren, auch lebensgefährlichen Unfällen führen könnte.
- E**  Para todos los accesorios para transportar carga, por ejemplo portapaquetes para equipaje o valijas de doble bolso, es necesario seguir atentamente las instrucciones para la carga y el montaje, con el fin de evitar una reducción de la maniobrabilidad del vehículo, con consiguientes caídas y accidentes graves o inclusive fatales.
- GR**  Αναφορικά με όλα τα αξεσουάρ για τη μεταφορά φορτίων, παραδείγματος όπως οι τσάντες αποσκευών ή τα σακίδια με δύο θήκες, ακολουθείτε προσεκτικά τις οδηγίες για τη φόρτωση και την τοποθέτηση, ώστε να αποφύγετε τη μείωση της ικανότητας ελιγμών της μηχανής, που θα μπορούσε να επιφέρει πιθανές πτώσεις, σοβαρά ατυχήματα, ακόμη και θανατηφόρο ατύχημα.
- GB**  Carbon fiber components, when broken, are extremely sharp, and can cause deep and serious cuts. Never attempt to repair a carbon fiber part. Never trim a carbon fiber part with any operation that uses sawing, grinding or sanding, as the fibers are toxic and extremely injurious to your health.
- I**  I componenti in fibra di carbonio, quando si rompono, presentano parti estremamente taglienti che possono provocare tagli gravi e profondi. Non cercate di riparare un pezzo in fibra di carbonio, né di tagliarlo utilizzando seghe, mole o smerigliatrici perché le fibre sono tossiche ed estremamente pericolose per la salute.
- F**  Si les composants en fibre de carbone se cassent, ils présentent des extrémités extrêmement coupantes qui peuvent causer des coupures graves et profondes. N'essayez jamais de réparer une pièce en fibre de carbone, ni de la couper à l'aide d'une scie, d'une meule ou d'une ponceuse, car les fibres sont toxiques et extrêmement dangereuses pour la santé.
- D**  Wenn Teile aus Kohlenstofffaser zerbrechen, entstehen scharfe Flächen, die tiefe Schnitte verursachen können. Versuchen Sie nicht, Teile aus Kohlenstofffaser zu reparieren oder mit Sägen, Schleifmaschinen oder Schmirgelmaschinen zu bearbeiten, denn die Fasern sind giftig und extrem gesundheitsgefährdend.
- E**  Cuando se rompen, los componentes en fibra de carbono presentan partes extremadamente filudas que pueden causar cortaduras graves y profundas. No se debe tratar de reparar una pieza en fibra de carbono, y tampoco hay que cortarla utilizando serruchos, muelas o lijadoras, ya que las fibras son tóxicas y extremadamente peligrosas para la salud.
- GR**  Εάν τα συστατικά από ίνες άνθρακα σπάσουν, παρουσιάζουν εξαιρετικά αιχμηρά άκρα, που μπορεί να προκαλέσουν σοβαρές και βαθιές τομές. Μην προσπαθείτε ποτέ να επισκευάσετε ένα εξάρτημα από ίνες άνθρακα, ούτε να το κόψετε με τη βοήθεια ενός πριονιού, ενός τροχού ή ενός λειαντήρα, διότι οι ίνες είναι τοξικές και εξαιρετικά επικίνδυνες για την υγεία

GB INSTALLATION INSTRUCTIONS FOR KIT ANTITHEFT ON SCOOTER MP3 MY 2016 EURO 4
I ISTRUZIONI PER IL MONTAGGIO DEL KIT ANTIFURTO SU SCOOTER MP3 MY 2016 EURO 4
F INSTRUCTIONS POUR LE MONTAGE DU KIT ANTIVOL SUR SCOOTER MP3 MY 2016 EURO 4
D MONTAGEANLEITUNGEN KIT DIEBSTAHLSICHERUNG AUF SCOOTER MP3 MY 2016 EURO 4
E INSTRUCCIONES PARA EL MONTAJE DEL KIT SISTEMA ANTIRROBO EN SCOOTER MP3 MY 2016 EURO 4
GR ΟΔΗΓΙΕΣ ΓΙΑ ΤΗ ΣΥΝΑΡΜΟΛΟΓΗΣΗ ΤΟΥ ΚΙΤ ΑΝΤΙΚΛΕΠΤΙΚΟΥ ΓΙΑ SCOOTER MP3 MY 2016 EURO 4

- GB** ⚠ Make sure that the engine and the thermal parts of the scooter are cold before carrying out the following instructions.
⚠ Set the scooter on its central stand on firm, solid ground.
⚠ Carry out the various operations carefully so as not to damage any part of the scooter.
⚠ If the fitting operations show any difficulties, contact an Official Piaggio Dealer.
- I** ⚠ Assicurarsi che il motore e le parti termiche dello scooter siano fredde prima di effettuare le seguenti istruzioni.
⚠ Posizionare lo scooter sul cavalletto centrale su di un terreno piano e solido.
⚠ Eseguire le varie operazioni con cura in modo da non danneggiare le varie parti dello scooter.
⚠ Nel caso si presentassero delle operazioni di montaggio difficoltose, rivolgersi ad un Concessionario Ufficiale Piaggio.
- F** ⚠ S'assurer que le moteur et les parties thermiques de le scooter sont froides avant de procéder à cette opération.
⚠ Installer le scooter sur le chevalet central sur un terrain plat et stable.
⚠ Procéder aux différentes opérations avec précaution pour ne pas endommager les différentes parties du scooter.
⚠ Si le montage s'avère difficile, veuillez contacter un Concessionnaire Agréé Piaggio.
- D** ⚠ Vor der Ausführung nachstehender Anleitungen sicherstellen, dass der Motorroller und die Thermoteile des Motorrollers kalt sind.
⚠ Den Motorroller auf ebenem und festem Boden auf dem mittigen Ständer positionieren.
⚠ Zur Vermeidung von Beschädigungen an den diversen Teilen des Motorrollers alle Tätigkeiten mit großer Sorgfalt ausführen.
⚠ Falls sich Montagearbeiten als schwierig erweisen sollten, wenden Sie sich bitte an einen offiziellen Piaggio-Vertragshändler.
- E** ⚠ Comprobar que el motor y los componentes térmicos de el scooter estén fríos antes de iniciar las operaciones descritas en estas instrucciones.
⚠ Colocar el scooter sobre el caballete central sobre una superficie plana y sólida.
⚠ Realizar la secuencia de operaciones con cuidado para no dañar los componentes del scooter.
⚠ En caso de que alguna de las operaciones de montaje presentara dificultades, dirigirse a un Concesionario Oficial Piaggio.
- GR** ⚠ Βεβαιωθείτε ότι ο κινητήρας και τα θερμικά εξαρτήματα της scooter είναι κρύα πριν ακολουθήσετε τις παρακάτω οδηγίες.
⚠ Στηρίξτε το scooter στο πλαϊνό σταντ σε επίπεδη και συμπαγή επιφάνεια.
⚠ Εκτελέστε προσεκτικά τις διάφορες εργασίες, ώστε να αποφευχθεί η πρόκληση ζημιάς στα διάφορα εξαρτήματα του scooter.
⚠ Αν συναντήσετε δυσκολίες κατά τη συναρμολόγηση, απευθυνθείτε σε μια Επίσημη Αντιπροσωπεία Piaggio.

<p>N° 1</p> 	<p>N° 1</p> 	<p>N° 1</p> 
<p>N° 2</p> 	<p>N° 2</p> 	<p>N° 2</p> 
<p>N° 2</p> 	<p>N° 2</p> 	<p>N° 2</p> 

GB DISMANTLING THE FRONT OF THE SCOOTER

Holding the windshield **A**, unscrew the three screws **B** and remove the windshield **A**.

When removing the windshield, collect the spacers **C** located on the inside of the windshield.

Unhook and remove the front cover **D**, unscrew and remove the two screws **E**, move the headlight **F**, uncouple the electrical connector **G** and remove the headlight **F**.

Open the storage compartment door, unscrew and remove the two screws **H**.

Unscrew and remove the four side screws **I** and the two front screws **J** with their washers **K**.

Remove the windshield support **L** taking care not to damage the remaining parts of the body of the scooter.

I SMONTAGGIO PARTE FRONTALE SCOOTER

Trattenendo il parabrezza **A**, svitare le tre viti **B** e rimuovere il parabrezza **A**.

In fase di rimozione del parabrezza, recuperare i distanziali **C** posizionati sul lato interno del parabrezza.

Sganciare e rimuovere il coperchietto frontale **D**, svitare e togliere le due viti **E**, spostare il fanale **F**, sganciare il connettore elettrico **G** e rimuovere il fanale **F**.

Aprire il sportellino portaoggetti, svitare e togliere le due viti **H**. Svitare e togliere quattro viti laterali **I** e le due viti frontali **J** con le relative rondelle **K**.

Rimuovere il supporto parabrezza **L** prestando attenzione a non danneggiare le rimanenti parti di carrozzeria dello scooter.

F DÉMONTAGE DU TABLIER AVANT DU SCOOTER

Desserrer les trois vis **B** tout en maintenant le pare-brise **A** puis le déposer.

Récupérer les entretoises **C** qui se trouvent sur la face interne du pare-brise.

Détacher et déposer le couvercle avant **D**, desserrer et enlever les deux vis **E**, déplacer le feu **F**, débrancher le connecteur électrique **G** et déposer le feu **F**.

Ouvrir le volet de la boîte à gants, desserrer et enlever les deux vis **H**.

Desserrer et enlever les quatre vis latérales **I** et les deux vis avant **J** avec leurs rondelles **K**.

Déposer le support du pare-brise **L** en ayant soin de ne pas endommager les autres parties de carrosserie du scooter.

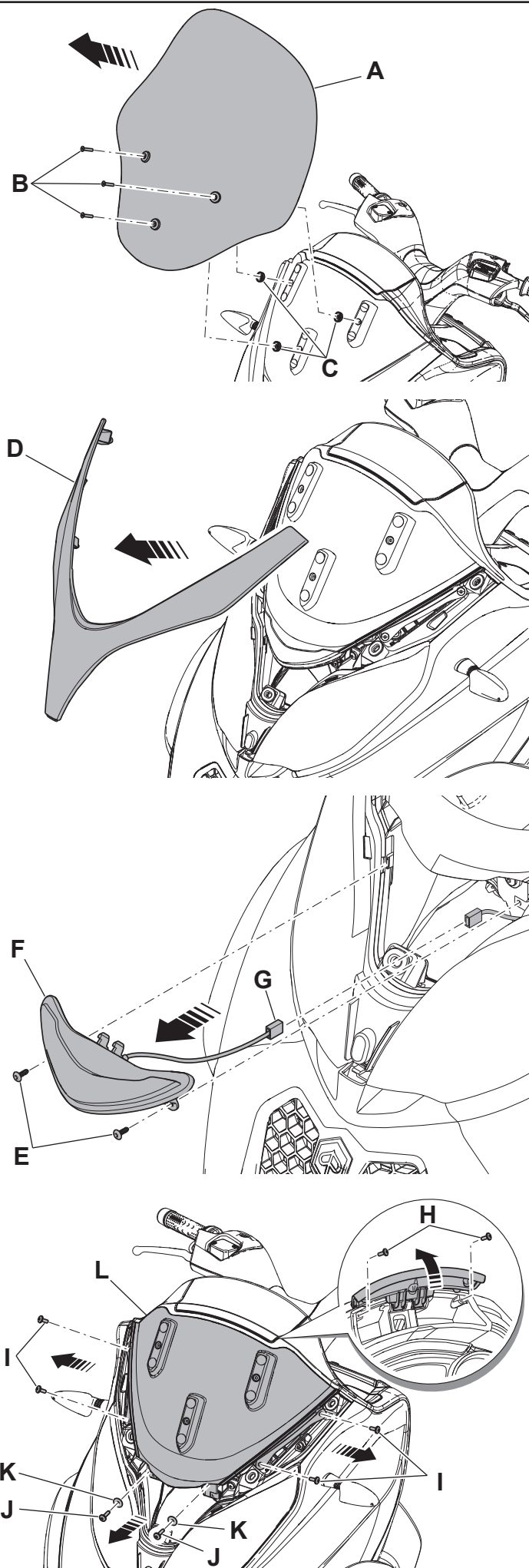

D DEMONTAGE DER ROLLERFRONT

Die Windschutzscheibe **A** festhalten und die Schrauben **B** lösen. Anschließend die Windschutzscheibe **A** entfernen.

Beim Entfernen der Windschutzscheibe die an der linken Innenseite der Windschutzscheibe positionierten Distanzstücke **C** aufnehmen.

Den kleinen, vorn positionierten Deckel **D** ausklinken, die zwei Schrauben **E** lösen und entfernen, den Scheinwerfer **F** versetzen, den elektrischen Verbinder **G** aushaken und den Scheinwerfer **F** entfernen.

Die Kleinteileklappe öffnen und die zwei Schrauben **H** lösen und entfernen.

Die vier Seitenschrauben **I** und die zwei Frontschrauben **J** mit den entsprechenden Unterlegscheiben **K** lösen und entfernen.

Die Windschutzscheibenhalterung **L** entfernen und darauf achten, die restliche Rollerkarosserie nicht zu beschädigen.

E DESMONTAJE DE LA PARTE FRONTAL DEL SCOOTER

Sujetando el parabrisas **A**, aflojar los tres tornillos **B** y, a continuación, desmontarlo.

Durante el desmontaje del parabrisas, recuperar los separadores **C** situados en el lado interno del parabrisas.

Desenganchar y desmontar el escudo frontal **D**, aflojar y extraer los dos tornillos **E**, desplazar el faro **F**, desenganchar el conector eléctrico **G** y desmontar el faro **F**.

Abrir la puerta de la guantera y aflojar y extraer los dos tornillos **H**.

Aflojar y extraer los cuatro tornillos laterales **I** y los dos tornillos frontales **J** con sus arandelas **K**.

Desmontar el soporte del parabrisas **L** sin dañar los componentes de la carrocería del scooter.

GR ΑΠΟΣΥΝΑΡΜΟΛΟΓΗΣΗ ΜΠΡΟΣΤΙΝΟΥ ΜΕΡΟΥΣ SCOOTER

Κρατώντας το παρμπρίζ **A**, ξεβιδώστε τις τρεις βίδες **B** και αφαιρέστε το παρμπρίζ **A**.

Κατά την αφαίρεση του παρμπρίζ, βγάλτε τους αποστάτες **C** που είναι τοποθετημένοι στην εσωτερική πλευρά του παρμπρίζ.

Αποσυνδέστε και αφαιρέστε το μπροστινό κάλυμμα **D**, ξεβιδώστε και αφαιρέστε τις δύο βίδες **E**, μετακινήστε το φανάρι **F**, αποσυνδέστε τον ηλεκτρικό συνδετήρα **G** και αφαιρέστε το φανάρι **F**.

Ανοίξτε το ντουλαπάκι, ξεβιδώστε και αφαιρέστε τις δύο βίδες **H**.

Ξεβιδώστε και αφαιρέστε τέσσερις πλαϊνές βίδες **I** και τις δύο μπροστινές βίδες **J** με τις σχετικές ροδέλες **K**.

Αφαιρέστε προσεκτικά το στήριγμα του παρμπρίζ **L** ώστε να μην προκληθεί ζημιά στα υπόλοιπα εξαρτήματα του αμαξώματος του scooter.

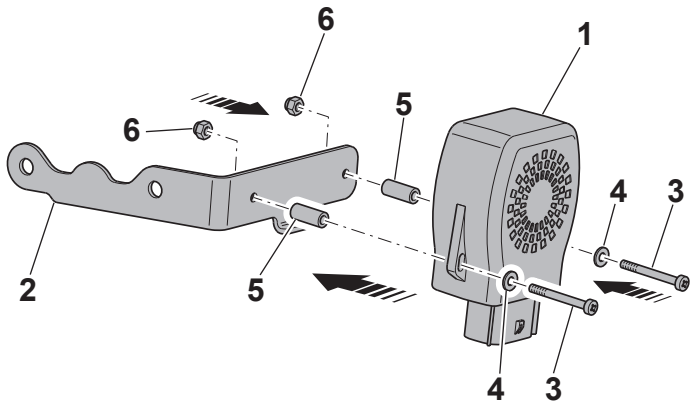

GB INSTALLATION OF THE ANTITHEFT KIT

Mount the anti-theft control unit 1 on the support bracket 2 using the screws 3, the washers 4, the spacers 5 and the self-locking nuts 6.

Place the support bracket 2, with installed anti-theft control unit 1, on the front part of the vehicle and fix it on the frame of the scooter using the screws 7 and the self-locking nuts 8, as indicated in the figure.

⚠ Tightening torque
 screws 3: 0.95 Nm
 screws 7: 7.5 Nm

I MONTAGGIO DEL KIT ANTIFURTO

Assemblare la centralina antifurto 1 sulla staffa di supporto 2 tramite le viti 3, le rondelle 4, i distanziali 5 e i dadi autobloccanti 6.

Posizionare la staffa di supporto 2, con installata la centralina antifurto 1, sulla parte frontale del veicolo e fissarla sul telaio dello scooter tramite le viti 7 e i dadi autobloccanti 8, come indicato in figura.

⚠ Coppia di serraggio
 viti 3: 0.95 Nm
 viti 7: 7.5 Nm

F MONTAGE DU KIT ANTIVOL

Assembler le calculateur de l'antivol 1 sur la bride de support 2 à l'aide des vis 3, des rondelles 4, des entretoises 5 et des écrous autobloquants 6.

Placer la bride de support 2, avec le calculateur de l'antivol 1 installé, sur la partie avant du véhicule et la fixer sur le cadre du scooter à l'aide des vis 7 et des écrous autobloquants 8, comme le montre la figure.

⚠ Couple de serrage
 vis 3 : 0,95 Nm
 vis 7 : 7,5 Nm

D MONTAGE DES KIT DIEBSTAHLSICHERUNG

Die Steuerelektronik der Diebstahlsicherung 1 auf der Halterung 2 einbauen, dazu die Schrauben 3, die Unterlegscheiben 4, die Abstandhalter 5 und die selbstsichernden Muttern 6 verwenden.

Die Halterung 2, mit installierter Steuerelektronik der Diebstahlsicherung 1, auf den Vorderteil des Fahrzeugs positionieren und auf dem Rahmen des Scooter mit den Schrauben 7 und den selbstsichernden Muttern 8 befestigen, wie in der Abbildung gezeigt.

⚠ Anzugsmoment
 Schrauben 3: 0.95 Nm
 Schrauben 7: 7.5 Nm

E MONTAJE DEL KIT ANTIRROBO

Montar la centralita antirrobo 1 en el estribo de soporte 2 utilizando los tornillos 3, las arandelas 4, los distanciadores 5 y las tuercas de bloqueo 6.

Colocar el estribo de soporte 2 donde se ha montado la centralita antirrobo 1 en la parte frontal del vehículo, y fijarlo en el chasis del scooter utilizando los tornillos 7 y las tuercas de bloqueo 8, como se muestra en la figura.

⚠ Par de apriete de los
 tornillos 3: 0,95 Nm
 tornillos 7: 7,5 Nm

GR ΣΥΝΑΡΜΟΛΟΓΗΣΗ ΚΙΤ ΑΝΤΙΚΛΕΠΤΙΚΟΥ

Συναρμολογήστε τον εγκέφαλο του αντικλεπτικού 1 στη βάση 2 με τις βίδες 3, τις ροδέλες 4, τους αποστάτες 5 και τα αυτασφαλιζόμενα παξιμάδια 6.

Τοποθετήστε τη βάση 2, με τον εγκέφαλο αντικλεπτικού 1 τοποθετημένο, στη μπροστινή πλευρά του οχήματος και στερεώστε την στο πλαίσιο του σκούτερ με τις βίδες 7 και τα αυτασφαλιζόμενα παξιμάδια 8, όπως υποδεικνύεται στην εικόνα.

⚠ Ροπή σύσφιξης
 βιδών 3: 0,95 Nm
 βίδες 7: 7,5 Nm

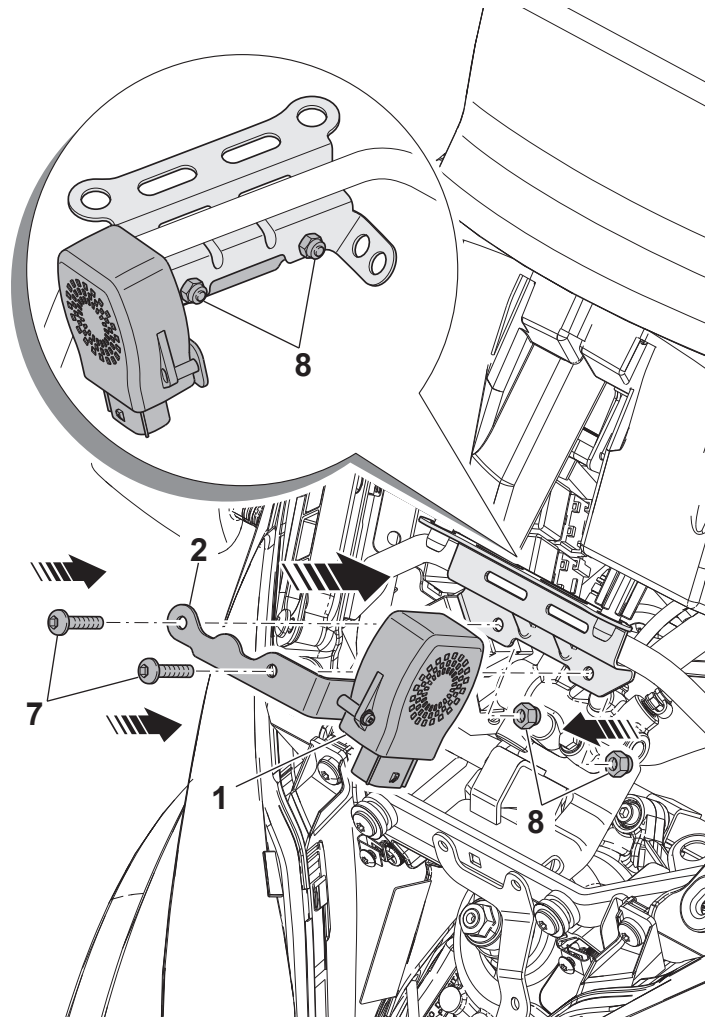

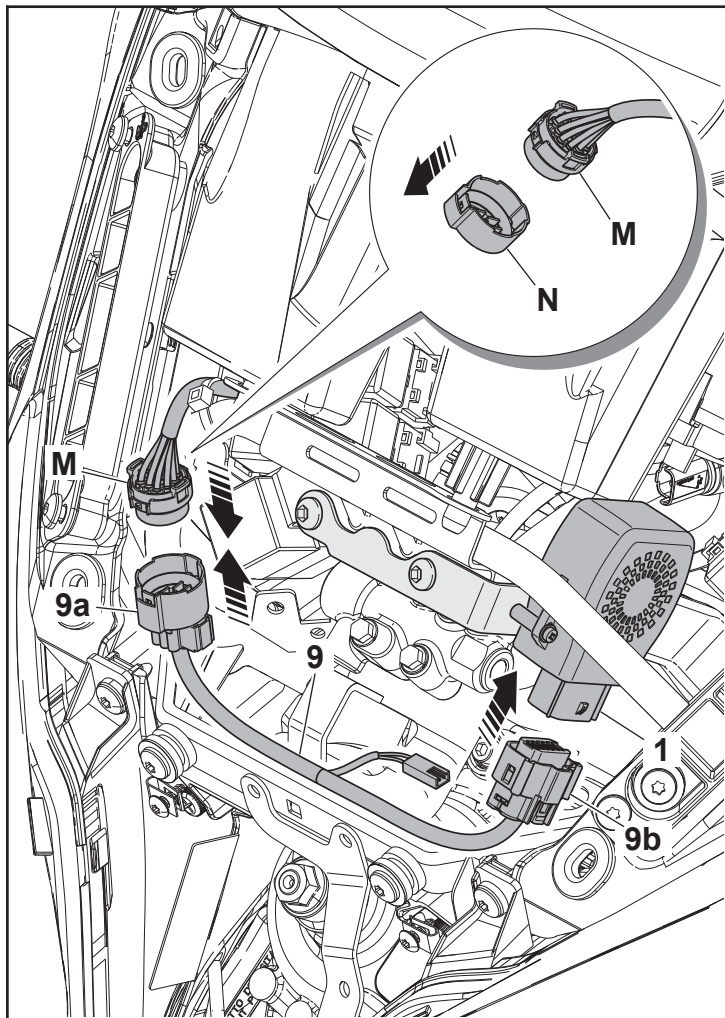

GB Remove the cap **N** of the connector **M** of the vehicle and store it carefully, then connect the clamp **9** of the kit to the vehicle as indicated in the figure: connect the connector **9a** to the connector **M** of the vehicle and the connector **9b** to the anti-theft control unit **1**.

Drill a hole of 10 mm above the odometer, at about 30 mm from the upper edge, as indicated in the figure.

Insert the cable of the anti-theft LED **10** in the hole and fix the LED using the bayonet connection.

I Rimuovere il tappo **N** del connettore **M** del veicolo e conservarlo con cura, quindi connettere la briglia **9** del kit al veicolo come indicato in figura: collegare il connettore **9a** al connettore **M** del veicolo e il connettore **9b** alla centralina antifurto **1**.

Praticare un foro di 10 mm sopra al contachilometri, a circa 30 mm dal bordo superiore, come indicato in figura.

Inserire il cavo del led antifurto **10** nel foro e fissarvi il led tramite l'attacco a baionetta.

F Déposer le bouchon **N** du connecteur **M** du véhicule et le conserver avec soin, ensuite connecter la bride **9** du kit au véhicule comme le montre la figure : brancher le connecteur **9a** au connecteur **M** du véhicule et le connecteur **9b** au calculateur de l'antivol **1**.

Perçer un trou de 10 mm sur le compteur kilométrique, à environ 30 mm du bord supérieur, comme le montre la figure.

Insérer le câble de la DEL de l'antivol **10** dans le trou et y fixer la DEL à l'aide du raccord à baïonnette.

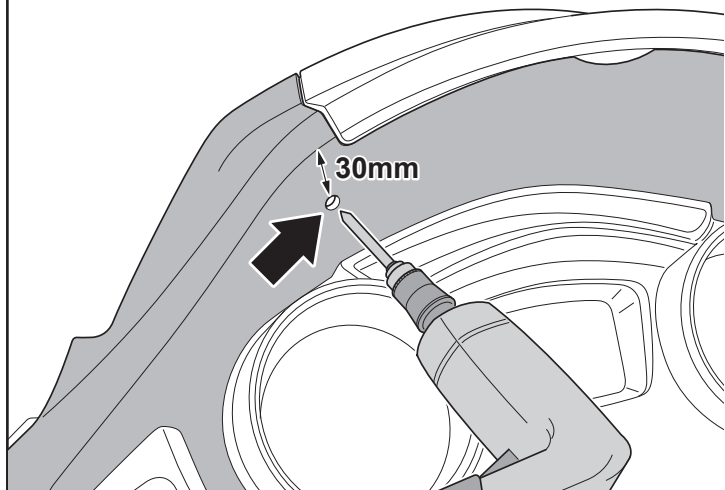

D Den Verschluss **N** des Kabelsteckers **M** des Fahrzeugs entfernen und sorgfältig aufbewahren, dann die Klammer **9** aus dem Kit am Fahrzeug anschließen, wie in der Abbildung angegeben: Den Kabelstecker **9a** an den Kabelstecker **M** des Fahrzeugs und den Kabelstecker **9b** an die Steuerelektronik der Diebstahlsicherung **1** anbringen.

Ein Loch von 10 mm über dem Kilometerzähler bohren, etwa 30 mm vom oberen Rand entfernt, wie in der Abbildung gezeigt.

Das Kabel der LED der Diebstahlsicherung **10** in das Loch einsetzen und die LED mit dem Bajonett-Anschluss befestigen.

E Retirar el tapón **N** del conector **M** del vehículo y guardarlo cuidadosamente, luego conectar la brida **9** del kit al vehículo, como se muestra en la figura: conectar entre sí los conectores **9a** y **M** del vehículo, y el conector **9b** a la centralita antirrobo **1**.

Realizar un orificio de 10 mm arriba del cuentakilómetros, a una distancia de 30 mm aproximadamente del borde superior, como se muestra en la figura.

Introducir el cable del led antirrobo **10** en el orificio y fijar el led con la conexión en bayoneta.

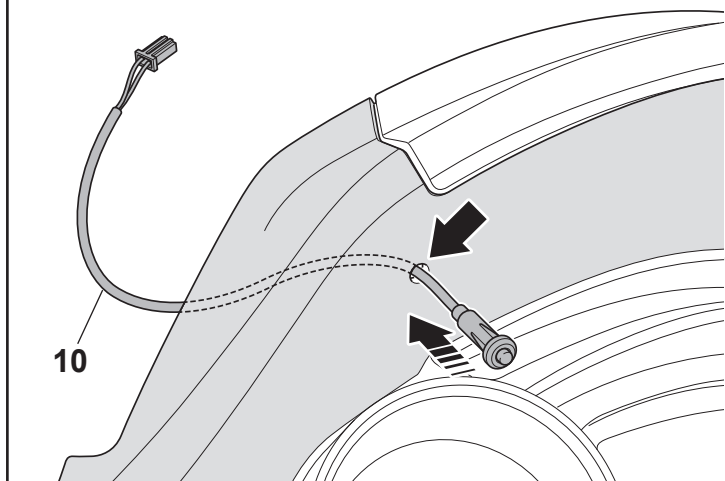

GR Αφαιρέστε την τάπα **N** της φίσας **M** του οχήματος και φυλάξτε την προσεκτικά, στη συνέχεια συνδέστε την καλωδίωση **9** του κιτ στο όχημα, όπως υποδεικνύεται στην εικόνα: συνδέστε τη φίσα **9a** στη φίσα **M** του οχήματος και τη φίσα **9b** στον εγκέφαλο του αντικλεπτικού **1**.

Ανοίξτε μια τρύπα 10 mm πάνω από το χιλιομετρική, περίπου 30 mm από το άνω άκρο, όπως υποδεικνύεται στην εικόνα.

Εισαγάγετε το καλώδιο του led αντικλεπτικού **10** στην τρύπα και στερεώστε το led μέσω της σύνδεσης τύπου μπαγιονέτ.

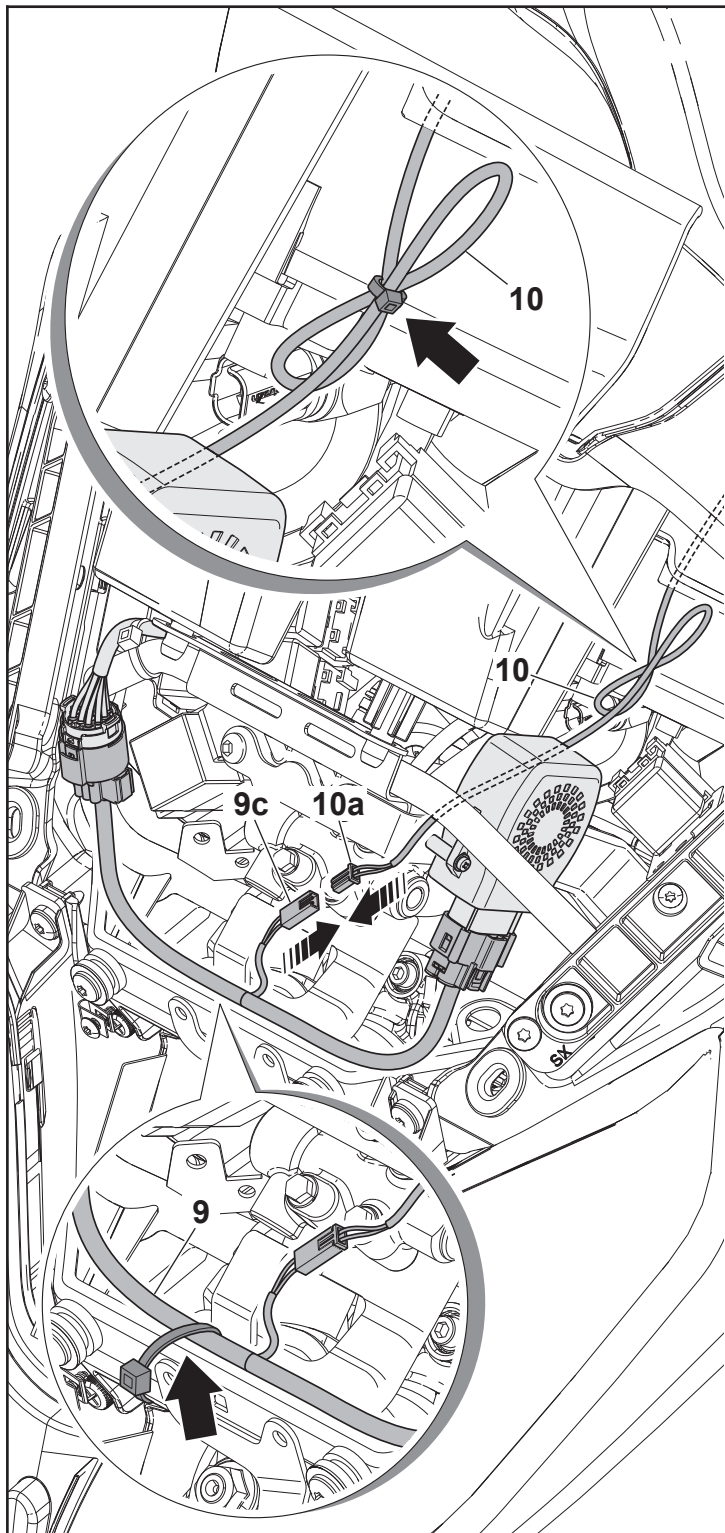

GB Connect the connector **10a** of the anti-theft LED cable **10** to the connector **9c** of the clamp **9** of the kit and put the excess cable together with a clamp, as indicated in the figure.

Fix the wiring harness of the clamp **9** to the vehicle using clamps as indicated in the figure.

I Collegare il connettore **10a** del cavo led antifurto **10** al connettore **9c** della briglia **9** del kit e raggruppare il cavo in eccesso stringendolo con una fascetta, come indicato in figura.

Fissare il cablaggio della briglia **9** al veicolo tramite fascette come indicato in figura.

F Brancher le connecteur **10a** du câble de la DEL de l'antivol **10** au connecteur **9c** de la bride **9** du kit et regrouper le câble excédent en le serrant avec un collier, comme le montre la figure.

Fixer le câblage de la bride **9** au véhicule à l'aide des colliers comme le montre la figure.

D Den Kabelstecker **10a** des Kabels der LED der Diebstahlsicherung **10** an den Kabelstecker **9c** der Klammer **9** des Kits anschließen und das überstehende Kabel mit einer Schelle zusammenbinden, wie in der Abbildung gezeigt.

Die Verkabelung der Klammer **9** am Fahrzeug mit den Schellen befestigen, wie in der Abbildung angegeben.

E Conectar el conector **10a** del cable led antirrobo **10** al conector **9c** de la brida **9** del kit y recoger el exceso de cable fijándolo con una abrazadera, como se muestra en la figura.

Fijar el cableado de la brida **9** en el vehículo con abrazaderas, como se muestra en la figura.

GR Συνδέστε τη φίσα **10a** του καλωδίου led του αντικλεπτικού **10** στη φίσα **9c** της καλωδίωσης **9** του kit και μαζέψτε το καλώδιο που προεξέχει σφίγγοντας με ένα σφιγκτήρα, όπως υποδεικνύεται στην εικόνα.

Στερεώστε την καλωδίωση **9** στο όχημα με σφιγκτήρες όπως φαίνεται στην εικόνα.

GB REASSEMBLING SCOOTER PARTS

Reassemble the front part of the scooter carrying out the removal steps shown above in reverse order.

	Tightening torque	screws J, I: 7 Nm
		screws H: 1.7 Nm
		screws E: 1.7 Nm
		screws B: 5 Nm

I RIASSEMBLAGGIO PARTI DELLO SCOOTER

Riassemblare la parte frontale dello scooter eseguendo, in ordine inverso, le fasi di smontaggio illustrate in precedenza.

	Coppia di serraggio	viti J, I: 7 Nm
		viti H: 1.7 Nm
		viti E: 1.7 Nm
		viti B: 5 Nm

F RÉ-ASSEMBLAGE DES DIFFÉRENTES PARTIES DU SCOOTER

Remonter la partie avant du scooter en réalisant, dans l'ordre inverse, les phases de démontage illustrées précédemment.

	Couple de serrage	vis J, I : 7 Nm
		vis H : 1,7 Nm
		vis E : 1,7 Nm
		vis B : 5 Nm

D ERNEUTE MONTAGE DER ROLLERTEILE

Den Vorderteil des Rollers erneut montieren, dazu die oben aufgeführten Schritte des Ausbaus in umgekehrter Reihenfolge durchführen.

	Anzugsmoment	Schrauben J, I: 7 Nm
		Schrauben H: 1.7 Nm
		Schrauben E: 1.7 Nm
		Schrauben B: 5 Nm

E MONTAJE DE LAS PIEZAS DEL SCOOTER

Volver a ensamblar el frente del scooter efectuando en orden inverso las fases de desmontaje descritas anteriormente.

	Par de apriete	tornillos J, I: 7 Nm
		tornillos H: 1,7 Nm
		tornillos E: 1,7 Nm
		tornillos B: 5 Nm

GR ΕΠΑΝΑΣΥΝΑΡΜΟΛΟΓΗΣΗ ΜΕΡΩΝ ΤΟΥ SCOOTER

Συναρμολογήστε ξανά το εμπρός τμήμα του scooter ακολουθώντας με αντίστροφη σειρά τα παραπάνω βήματα αποσυναρμολόγησης.

	Ροπή σύσφιξης	βιδών J, I: 7 Nm
		βίδες H: 1,7 Nm
		βίδες E: 1,7 Nm
		βίδες B: 5 Nm

GB GENERAL SAFETY WARNINGS

 ONCE THE DIFFERENT PARTS OF THE KIT AND THE SCOOTER ARE INSTALLED, ENSURE THE CORRECT OPERATION OF THE VEHICLE AND THE PIAGGIO MULTIMEDIA PLATFORM SYSTEM.

I AVVERTENZE GENERALI SULLA SICUREZZA

 UNA VOLTA ASSEMBLATE LE VARIE PARTI DEL KIT E DELLO SCOOTER, ACCERTARSI DEL CORRETTO FUNZIONAMENTO DEL VEICOLO E DEL SISTEMA PIAGGIO MULTIMEDIA PLATFORM.

F AVERTISSEMENTS SUR LA SECURITE GENERALE

 UNE FOIS LES DIFFÉRENTES PARTIES DU KIT ASSEMBLÉES SUR LE SCOOTER, VÉRIFIER LE FONCTIONNEMENT DU VÉHICULE ET DU SYSTÈME PIAGGIO MULTIMEDIA PLATFORM.

D ALLGEMEINE SICHERHEITSHINWEISE

 NACHDEM DIE VERSCHIEDENEN TEILE DES KITS UND DES ROLLERS MONTIERT SIND, SICH DER KORREKTEN FUNKTIONSWEISE DES FAHRZEUGS UND DES SYSTEMS PIAGGIO MULTIMEDIA PLATFORM VERGEWISSERN.

E ADVERTENCIAS SOBRE LA SEGURIDAD GENERICA

 UNA VEZ QUE SE HAYAN ENSAMBLADO LAS DISTINTAS PIEZAS DEL KIT Y DEL SCOOTER, ASEGURARSE DEL QUE EL VEHÍCULO Y EL SISTEMA PIAGGIO MULTIMEDIA PLATFORM FUNCIONEN CORRECTAMENTE.

GR ΠΑΡΑΤΡΗΣΕΙΣ ΣΕ ΘΕΜΑΤΑ ΑΣΦΑΛΕΙΑΣ ΓΕΝΙΚΟΤΕΡΑ

 ΑΦΟΥ ΣΥΝΑΡΜΟΛΟΓΗΣΕΤΕ ΤΑ ΔΙΑΦΟΡΑ ΜΕΡΗ ΤΟΥ ΚΙΤ ΚΑΙ ΤΟΥ SCOOTER, ΒΕΒΑΙΩΘΕΙΤΕ ΟΤΙ ΤΟ ΟΧΗΜΑ ΚΑΙ ΤΟ ΣΥΣΤΗΜΑ PIAGGIO MULTIMEDIA PLATFORM ΛΕΙΤΟΥΡΓΟΥΝ ΣΩΣΤΑ.